

# 東京都立産業技術高等専門学校 荒川キャンパス

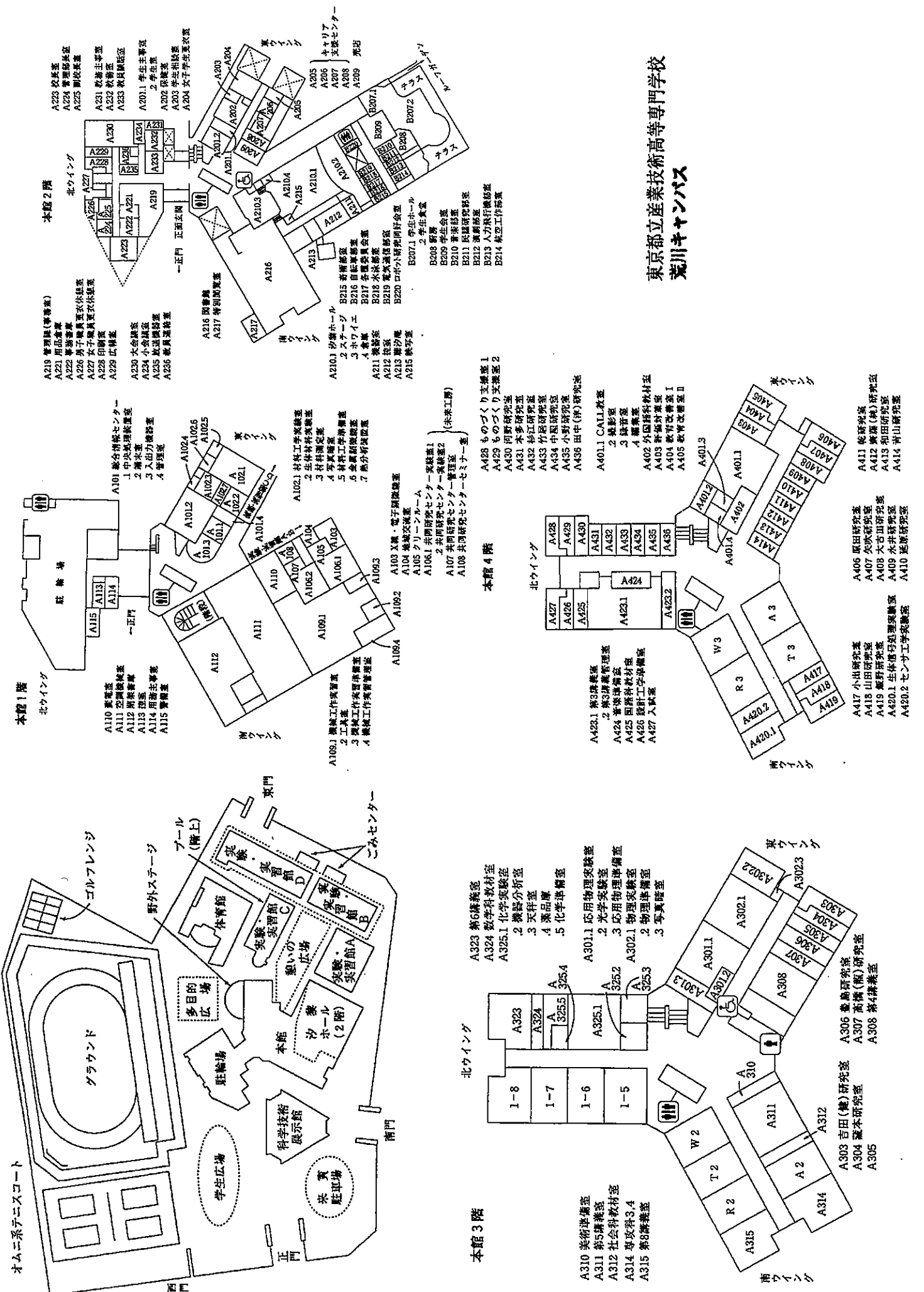

## 本館1階

- A110 実習室
- A111 空調換気装置
- A112 閉鎖装置
- A113 控室
- A114 用室
- A115 管理室
- A101 総合情報センター
  - 1 中央処理装置室
  - 2 清水室
  - 3 入出力機器室
  - 4 管理室
- A102.1 材料工学実習室
- A102.2 生体材料実習室
- A102.3 材料測定室
- A102.4 写真実習室
- A102.5 材料工学実習室
- A102.6 金属試験室
- A102.7 熱分析装置室
- A103 X線・電子顕微鏡室
- A104 集積回路室
- A105 クリニカルーム
- A106.1 共同研究センター実験室1
- A107 共同研究センター管理室
- A108 共同研究センターセミナー室

## 本館2階

- A219 管理課(事務室)
- A221 用品倉庫
- A222 事務室
- A225 男女更衣室
- A226 男子職員更衣室
- A227 女子職員更衣室
- A228 印刷室
- A229 広聴室
- A230 学生会室
- A234 小会議室
- A235 北通廊
- A236 職員更衣室
- A216 図書室
- A217 特別図書室
- A210.1 抄録ホール
- A210.2 スケッチ
- A210.3 ホワイエ
- A211 控室
- A212 控室
- A213 廊下
- A215 控室
- B207.1 学生ホール
- B208 新着
- B209 学生命室
- B210 手話室
- B211 民謡研究室
- B212 演劇室
- B213 入刀飛行機室
- B214 航空工作部室

## 本館3階

- A310 美術準備室
- A311 第5講義室
- A312 社会科教材室
- A314 専攻科3.4
- A315 第8講義室
- A323 第6講義室
- A324 数学教材室
- A325.1 化学実験室
- A325.2 機器分析室
- A325.3 天祥室
- A325.4 薬品庫
- A325.5 化学準備室
- A301.1 応用物理実験室
- A301.2 光学実験室
- A301.3 応用物理準備室
- A302.1 物理実験室
- A302.2 物理準備室
- A302.3 写真暗室
- A303 吉田(健)研究室
- A304 藤本研究室
- A305
- A306 豊島研究室
- A307 高橋(徹)研究室
- A308 第4講義室
- A309 水井研究室
- A317 小出研究室
- A318 山田研究室
- A319 庭野研究室
- A320.1 生体情報処理研究室
- A320.2 センサ工学実験室
- A406 原田研究室
- A407 矢吹研究室
- A408 大古山研究室
- A409 永井研究室
- A410 延原研究室
- A411 乾賀研究室
- A412 廣瀬(博)研究室
- A413 和田研究室
- A414 青山研究室

## 本館4階

- A428 ものづくり実習室1
- A429 ものづくり実習室2
- A430 同野研究室
- A431 木多研究室
- A432 杉江研究室
- A433 竹内研究室
- A434 中野研究室
- A435 小野研究室
- A436 田中(洋)研究室
- A401.1 CALL教室
- A401.2 撮影室
- A401.3 録音室
- A402 外国語科教材室
- A403 新編教材室
- A404 教育改善室I
- A405 教育改善室II
- A423.1 第2講義室
- A423.2 第3講義室
- A424 音楽準備室
- A425 図解科教材室
- A426 設計工学準備室
- A427 入試室
- A428.1 第2講義室
- A428.2 第3講義室
- A429 音楽準備室
- A430 図解科教材室
- A431 設計工学準備室
- A432 入試室
- A433 第2講義室
- A434 第3講義室
- A435 第4講義室
- A436 第5講義室
- A437 第6講義室
- A438 第7講義室
- A439 第8講義室
- A440 第9講義室
- A441 第10講義室
- A442 第11講義室
- A443 第12講義室
- A444 第13講義室
- A445 第14講義室
- A446 第15講義室
- A447 第16講義室
- A448 第17講義室
- A449 第18講義室
- A450 第19講義室
- A451 第20講義室
- A452 第21講義室
- A453 第22講義室
- A454 第23講義室
- A455 第24講義室
- A456 第25講義室
- A457 第26講義室
- A458 第27講義室
- A459 第28講義室
- A460 第29講義室
- A461 第30講義室
- A462 第31講義室
- A463 第32講義室
- A464 第33講義室
- A465 第34講義室
- A466 第35講義室
- A467 第36講義室
- A468 第37講義室
- A469 第38講義室
- A470 第39講義室
- A471 第40講義室
- A472 第41講義室
- A473 第42講義室
- A474 第43講義室
- A475 第44講義室
- A476 第45講義室
- A477 第46講義室
- A478 第47講義室
- A479 第48講義室
- A480 第49講義室
- A481 第50講義室
- A482 第51講義室
- A483 第52講義室
- A484 第53講義室
- A485 第54講義室
- A486 第55講義室
- A487 第56講義室
- A488 第57講義室
- A489 第58講義室
- A490 第59講義室
- A491 第60講義室
- A492 第61講義室
- A493 第62講義室
- A494 第63講義室
- A495 第64講義室
- A496 第65講義室
- A497 第66講義室
- A498 第67講義室
- A499 第68講義室
- A500 第69講義室
- A501 第70講義室
- A502 第71講義室
- A503 第72講義室
- A504 第73講義室
- A505 第74講義室
- A506 第75講義室
- A507 第76講義室
- A508 第77講義室
- A509 第78講義室
- A510 第79講義室
- A511 第80講義室
- A512 第81講義室
- A513 第82講義室
- A514 第83講義室
- A515 第84講義室
- A516 第85講義室
- A517 第86講義室
- A518 第87講義室
- A519 第88講義室
- A520 第89講義室
- A521 第90講義室
- A522 第91講義室
- A523 第92講義室
- A524 第93講義室
- A525 第94講義室
- A526 第95講義室
- A527 第96講義室
- A528 第97講義室
- A529 第98講義室
- A530 第99講義室
- A531 第100講義室

本館5階

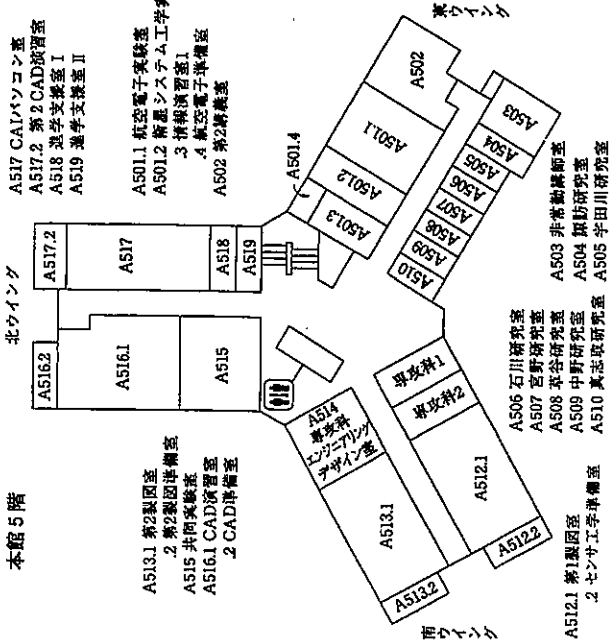

- A512.1 第1実験室
- A512.2 センサ工学準備室
- A513.1 第2実験室
- A513.2 第2実験室
- A515 共同実験室
- A516.1 CAD講習室
- A516.2 CAD準備室
- A517.1 第2型図室
- A517.2 第2型図室
- A518 共通実験室
- A519 進学支援室Ⅱ
- A501.1 航空電子実験室
- A501.2 解題システム工学実験室
- A501.3 情報講習室1
- A501.4 航空電子準備室
- A502 第2実験室
- A503 非常動機研究室
- A504 印刷研究室
- A505 宇田川研究室
- A506 石川研究室
- A507 吉野研究室
- A508 草谷研究室
- A509 中野研究室
- A510 真志原研究室
- A815 マイコン実験室1
- A816 マイコン実験室2
- A817.1 ICT実験室
- A817.2 計算機工学準備室1
- A817.3 計算機工学準備室2
- A818 音響実験室
- A811 福祉・生体計測実験室
- A812 人間工学実験室
- A814 中金講座
- A801.1 電子制御実験室1
- A801.2 電子制御実験室2
- A809.1 電子制御実験室1
- A809.2 電子制御実験室2
- A810.1 電気機器実験室
- A810.2 電気機器準備室
- A805.1 電子応用第1実験室
- A805.2 電子応用準備室1
- A806.1 電子応用第2実験室
- A806.2 電子応用準備室2
- A807.1 電子応用第3実験室
- A807.2 電子応用準備室3

本館6階

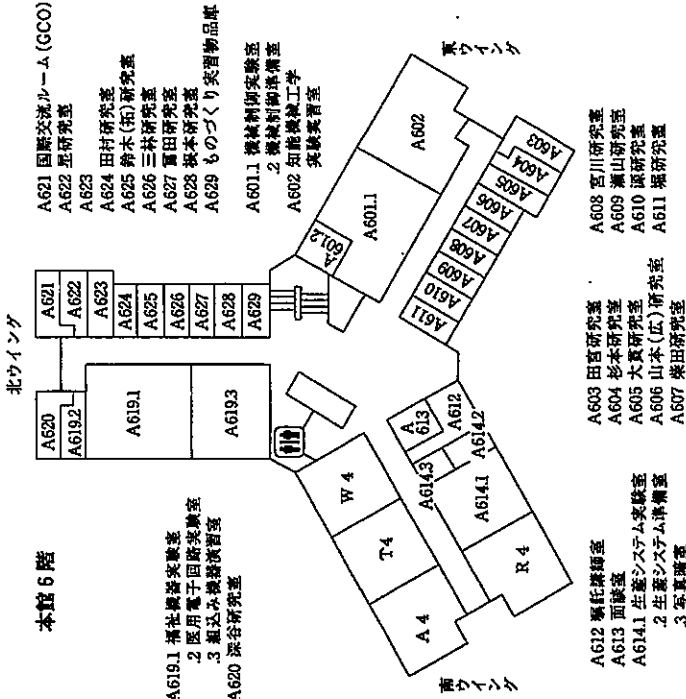

- A612 福祉情報室
- A613 面談室
- A614.1 生産システム実験室
- A614.2 生産システム準備室
- A614.3 3号真備室
- A619.1 福祉情報実験室
- A619.2 医用電子回路実験室
- A619.3 福祉工学準備室
- A619.4 航空電子準備室
- A620 深谷研究室
- A621 回廊交流ルーム(GCO)
- A622 足研究室
- A623 田村研究室
- A624 鈴木(拓)研究室
- A625 三林研究室
- A626 夏田研究室
- A627 秋本研究室
- A628 ものづくり実習物品庫
- A629 機械制御実験室
- A630 知能機械工学実験室
- A603 田宮研究室
- A604 杉本研究室
- A605 大真研究室
- A606 山本(広)研究室
- A607 柴田研究室
- A608 宮川研究室
- A609 瀬山研究室
- A610 渡辺研究室
- A611 堀研究室
- A621 回廊交流ルーム(GCO)
- A622 足研究室
- A623 田村研究室
- A624 鈴木(拓)研究室
- A625 三林研究室
- A626 夏田研究室
- A627 秋本研究室
- A628 ものづくり実習物品庫
- A629 機械制御実験室
- A630 知能機械工学実験室

本館7階

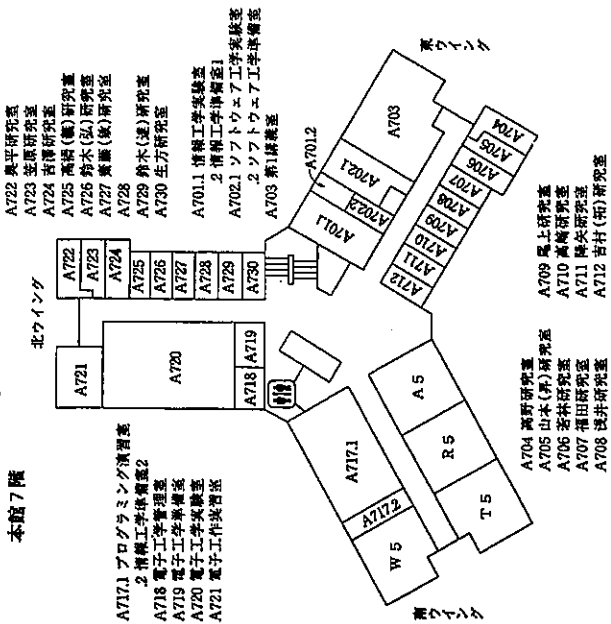

- A704 高野研究室
- A705 山本(野)研究室
- A706 安林研究室
- A707 福田研究室
- A708 飯井研究室
- A709 島上研究室
- A710 高橋研究室
- A711 陸谷研究室
- A712 吉村(拓)研究室
- A717.1 プログラムミシンの講習室
- A718 電子工学準備室2
- A719 電子工学準備室
- A720 電子工学実験室
- A721 電子工学実習室
- A722 奥平研究室
- A723 宝塚研究室
- A724 吉澤研究室
- A725 高橋(隆)研究室
- A726 鈴木(弘)研究室
- A727 齋藤(敏)研究室
- A728 齋藤(敏)研究室
- A729 鈴木(達)研究室
- A730 生方研究室
- A701.1 情報工学実験室
- A701.2 ソフトウェア工学実験室
- A702.1 ソフトウェア工学実験室
- A703 第1講義室
- A704 高野研究室
- A705 山本(野)研究室
- A706 安林研究室
- A707 福田研究室
- A708 飯井研究室
- A709 島上研究室
- A710 高橋研究室
- A711 陸谷研究室
- A712 吉村(拓)研究室

本館9階

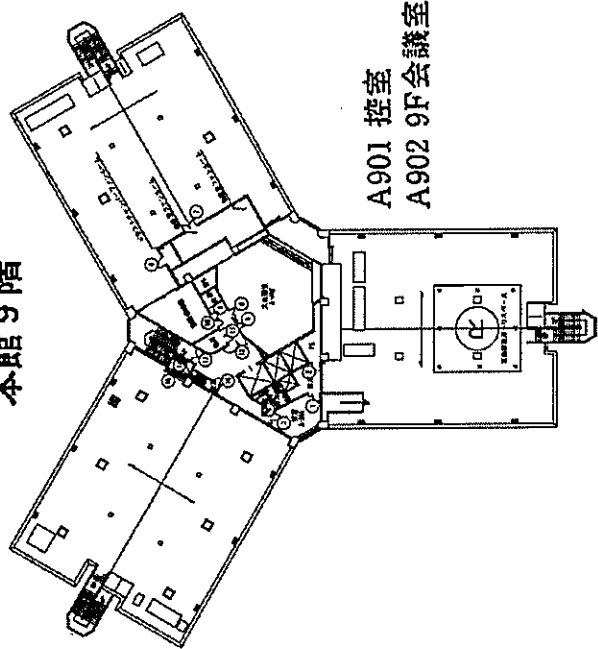

- A901 控室
- A902 9F会議室

実験・実習館

体育館・多目的広場

C

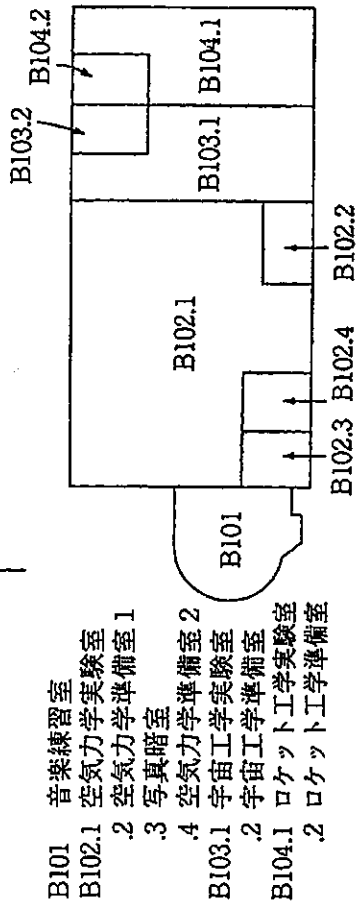

本館

(憩いの広場)

学生食堂

本館

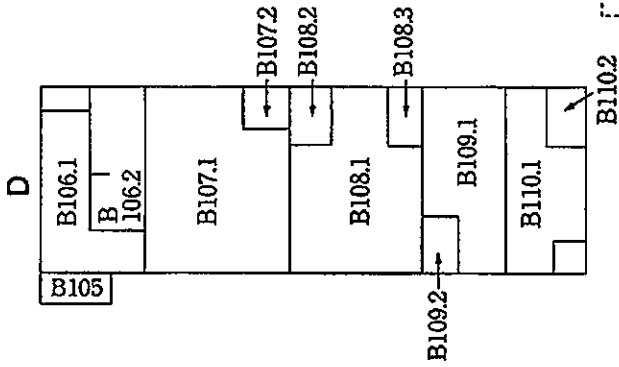

- B105 貯油庫  
 B106.1 航空原動機試験室  
 2 航空原動機試験制御室  
 B107.1 航空原動機実験室  
 2 航空原動機準備室  
 B108.1 鋳鍛溶接実験室  
 2 鋳鍛溶接準備室  
 3 鋳鍛溶接管理室  
 B109.1 熱工学実験室  
 2 熱工学準備室  
 B110.1 流体力学実験室  
 2 流体力学準備室

ゴミセンター

本館 ← 東門

ゴミセンター

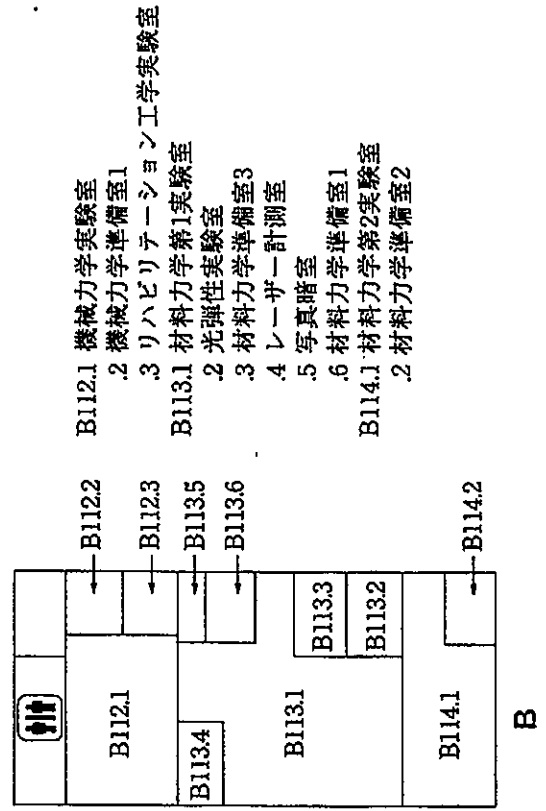

- B112.1 機械力学実験室  
 2 機械力学準備室1  
 3 リハビリテーション工学実験室  
 B113.1 材料力学第1実験室  
 2 光弾性実験室  
 3 材料力学準備室3  
 4 レーザー計測室  
 5 写真暗室  
 6 材料力学準備室1  
 B114.1 材料力学第2実験室  
 2 材料力学準備室2

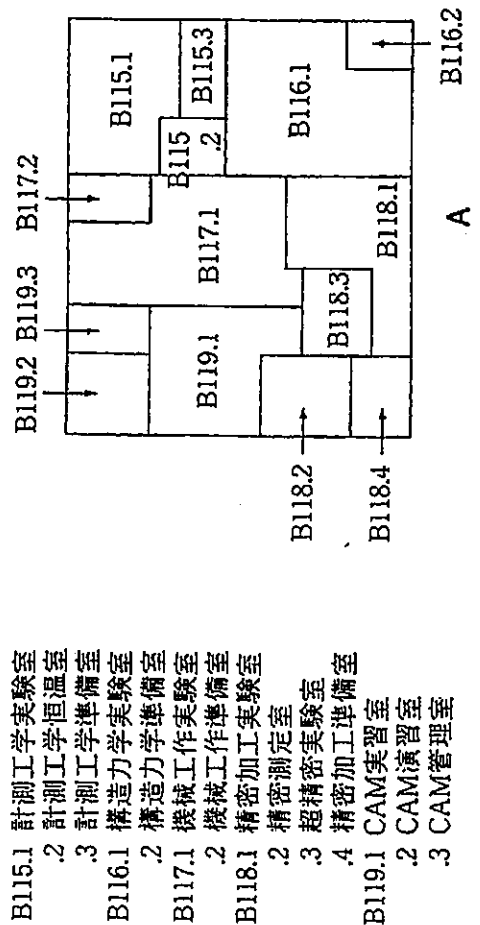

- B115.1 計測工学実験室  
 2 計測工学恒温室  
 3 計測工学準備室  
 B116.1 構造力学実験室  
 2 構造力学準備室  
 B117.1 機械工作実験室  
 2 機械工作準備室  
 B118.1 精密加工実験室  
 2 精密測定室  
 3 超精密実験室  
 4 精密加工準備室  
 B119.1 CAM実習室  
 2 CAM演習室  
 3 CAM管理室

体育館

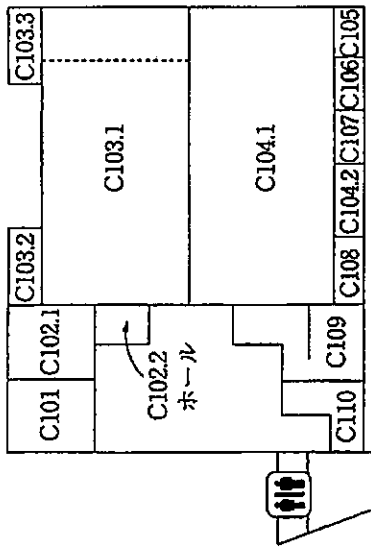

1階

- C101 グラウンド用具室
- C102.1 体育館管理室
- 2 救護室
- C103.1 小体育館・トレーニングルーム
- 2 防具室
- 3 用具室
- C104.1 柔道場
- 2 用具室
- C105 テニス部室
- C106 サッカー部室
- C107 ワンダーフューゲル部室
- C108 シヤワー機械室
- C109 男子更衣室・シャワー室
- C110 女子更衣室・シャワー室

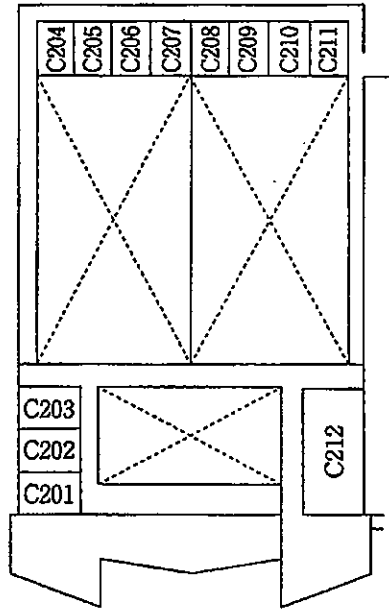

2階

- C201 非常勤講師室
- C202 池原研究室
- C203 門多研究室
- C212 第7講義室
- C204 バスケットボール部室
- C205 バレーボール部室
- C206 卓球部室
- C207 野球部室
- C208 柔道部室
- C209 剣道部室
- C210 陸上競技部室
- C211 ソフトテニス部室

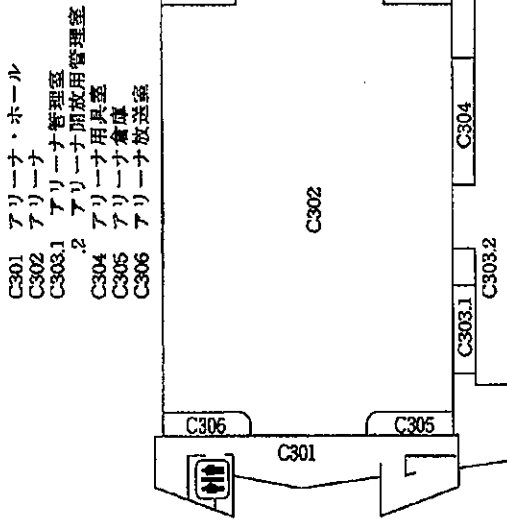

3階

- C301 アリーナ・ホール
- C302 アリーナ管理室
- C303.1 アリーナ開放用管理室
- 2 アリーナ開放用管理室
- C304 アリーナ用具室
- C305 アリーナ倉庫
- C306 アリーナ放送室

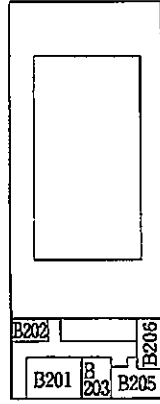

プール (実験室C2階)

- B201 プール男子更衣室
- B202 プール管理室
- B203 プール機械室
- B205 プール女子更衣室
- B206 プール器具室

科学技術展示館

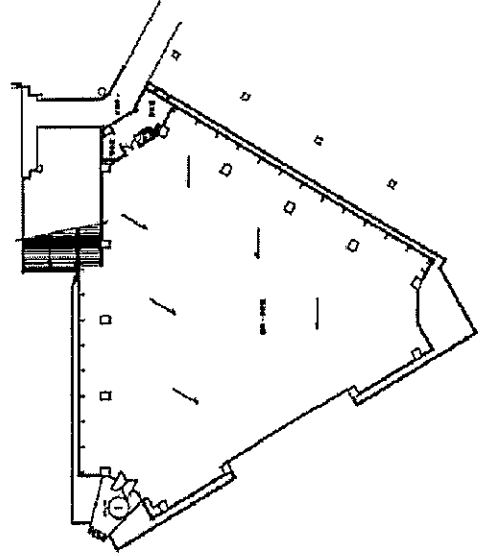

# 平成 年度

施設の種類	16	17	18	19	20	21	22	23	24	25	26	27	28	29	30
施設名	1	2	3	4	5	6	7	8	9	10	11	12	13	14	15
施設の種類	16	17	18	19	20	21	22	23	24	25	26	27	28	29	30
施設名	1	2	3	4	5	6	7	8	9	10	11	12	13	14	15

東京都立産業技術学術館  
荒川キャンパス

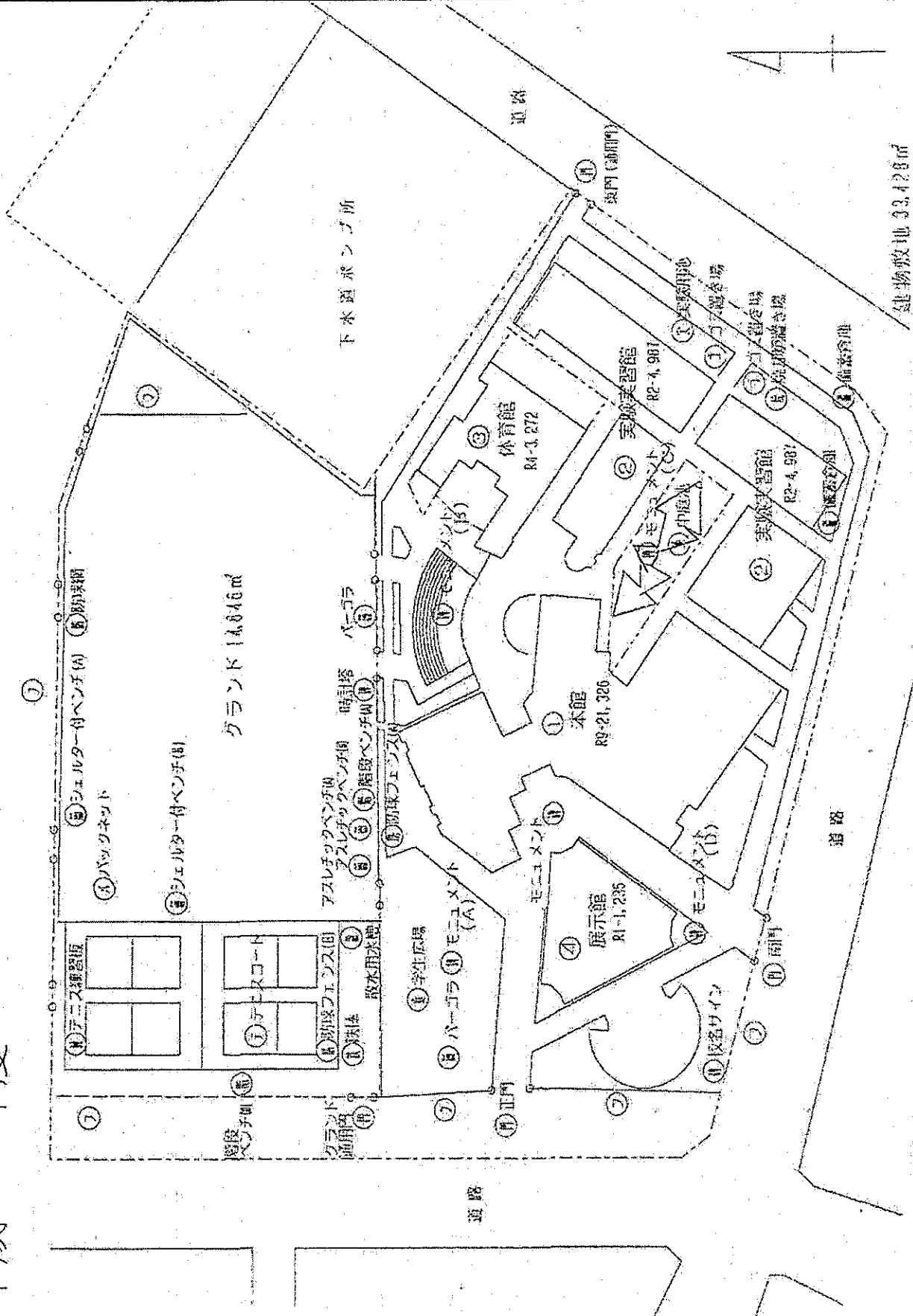

- 凡例
- ① 上りの階段
  - ② エレベーター
  - ③ 廊下
  - ④ 階段
  - ⑤ 出入口
- 建築物の工作部
- ① 体育館
  - ② 講堂
  - ③ 講義室
  - ④ 講義室
  - ⑤ 講義室
  - ⑥ 講義室
  - ⑦ 講義室
  - ⑧ 講義室
  - ⑨ 講義室
  - ⑩ 講義室
  - ⑪ 講義室
  - ⑫ 講義室
  - ⑬ 講義室
  - ⑭ 講義室
  - ⑮ 講義室
  - ⑯ 講義室
  - ⑰ 講義室
  - ⑱ 講義室
  - ⑲ 講義室
  - ⑳ 講義室
  - ㉑ 講義室
  - ㉒ 講義室
  - ㉓ 講義室
  - ㉔ 講義室
  - ㉕ 講義室
  - ㉖ 講義室
  - ㉗ 講義室
  - ㉘ 講義室
  - ㉙ 講義室
  - ㉚ 講義室
  - ㉛ 講義室
  - ㉜ 講義室
  - ㉝ 講義室
  - ㉞ 講義室
  - ㉟ 講義室
  - ㊱ 講義室
  - ㊲ 講義室
  - ㊳ 講義室
  - ㊴ 講義室
  - ㊵ 講義室
  - ㊶ 講義室
  - ㊷ 講義室
  - ㊸ 講義室
  - ㊹ 講義室
  - ㊺ 講義室
  - ㊻ 講義室
  - ㊼ 講義室
  - ㊽ 講義室
  - ㊾ 講義室
  - ㊿ 講義室

建物敷地 33,426 m<sup>2</sup>